

CATÁLOGO 2021



SERIE 9000
RACORES PARA FRENOS
NEUMÁTICOS



SOLUCIONES PARA EL SECTOR DEL TRANSPORTE



Siendo uno de los tres pilares estratégicos del negocio, Camozzi Automation ofrece al sector del **Transporte** una amplia gama de productos, preparados para el uso en las condiciones más duras, asegurando un funcionamiento fiable y eficiente, para que usted se mantenga en movimiento.

Gracias a una estrecha colaboración con nuestros clientes, desarrollamos y ofrecemos productos de catálogo o soluciones personalizadas, que se **distinguen por su alto rendimiento**, diseños inteligentes y eficaces, y una **calidad excelente**.

El funcionamiento a altas temperaturas, entornos sucios o corrosivos, exposición a altas cargas mecánicas o tensión vibratoria, todo esto es muy exigente, por lo que

desarrollar el producto más adecuado **es la misión** en la que nuestros expertos y motivados ingenieros trabajan **todos los días**.

Nuestra base de clientes en todo el mundo consiste en los principales fabricantes de primeros equipos (OEM), Proveedores de Sistemas de 1^{er} nivel, Proveedores de Componentes y empresas de renombre en el negocio de la posventa y la reparación.

Sea cual sea el canal de ventas, seguimos una misma mentalidad "**El cliente es lo primero, siempre**".

El **notable nivel** de conocimientos de diseño y producción, combinado con el espíritu emprendedor y la honesta voluntad de **escuchar al cliente**, es la combinación clave para la entrada y el éxito en el **sector del transporte**.

Camozzi Automation, presente en este sector desde hace muchos años, ha entrado en diferentes familias de vehículos que operan **en la carretera, fuera de la autopista** y sobre **carriles**.

En función de la familia de vehículos, trabajamos en **los principales tipos de aplicaciones**, como el chasis, la cabina y la carrocería, la automatización móvil y el tren motriz.

Nuestra oferta va desde racores para múltiples fluidos como aire, combustible, agua, aceite o grasa, pasando por una amplia gama de válvulas que controlan y gestionan el aire, los gases o fluidos, hasta actuadores neumáticos y eléctricos, unidades FRL y otros componentes complementarios.

Somos el **socio adecuado para su proyecto**.

Conexión o Actuación, On/Off o proporcional, mecánica o CAN-Bus, IATF 16949 o IRIS, **nosotros hablamos y entendemos su idioma**.

Es un placer trabajar con usted...

**CAMIÓN Y
REMOLQUE**



**AUTOBÚS Y
AUTOCAR**



FERROCARRIL



**FUERA DE LA
AUTOPISTA**









































**COCHE Y VEHÍCULOS
LIGEROS**





Índice General



SERIE 9000 - ÍNDICE GENERAL

Conectores en línea			Gama giratoria Nuevo		
		Pág.			Pág.
	Mod. 9512 Racores en línea	5		Mod. D2912 Base racor giratorio	13
	Mod. D6512 Racores en línea	5		Mod. 9707 Anillo antirrotación	13
	Mod. 9510 Racores en línea	6		Mod. 9520 Racores en codo giratorios	14
	Mod. 9463 Racores con rosca hembra	6		Mod. 9430 Racores en T giratorios	14
	Mod. 9590 Pasamuros	6		Mod. 9440 Racores en T giratorios	14
	Mod. 9590 Pasamuros Mod. 9590 con cono de 24°	7		Mod. D2220 Adaptadores en codo giratorios	15
	Mod. 9592 Pasamuros	7		Mod. D2260 Adaptadores en T giratorios	15
	Mod. 9580 Conectores	7		Mod. D2270 Adaptadores en T giratorios	15
Conectores con forma no giratorios			Adaptadores y válvulas		
		Pág.			Pág.
	Mod. 9502 Racores en codo	8		Mod. D2502 and D2512 Pasamuros	16
	Mod. 9500 Racores en codo	8		Mod. D2532 Reductor	16
	Mod. 9412 Racores en T	9		Mod. D2602 Adaptadores de manguera	16
	Mod. 9410 Racores en T	9		Mod. D2022 Adaptadores en codo	17
	Mod. 9422 Racores en T	10		Mod. D2062 Adaptadores en T	17
	Mod. 9420 Racores en T	10		Mod. D2072 Adaptadores en T	17
	Mod. 9102 Racores de 135°	11		Mod. D2003 Adaptadores en T	18
	Mod. 9540 Racores en T	11		Mod. D2003-S01 Adaptadores en T	18
	Mod. 9555 Racores enclavables	11		Mod. D2032 Adaptadores en cruz	18
	Mod. 9450 Racores en Y	12		Mod. D2077 Adaptadores en T bilaterales	18
	Mod. 9402 Racores en codo doble	12		Mod. D3043 Adaptadores en T doble	19



Adaptadores y válvulas

		Pág.
	Mod. D2612 Tapones	19
	Mod. VPC2 Válvulas de punto de prueba	19
	Mod. VPC2 Pasamuros con punto de prueba y conexión a tubo	20
	Mod. VDC2 Válvula de descarga	20
	Mod. V604 Válvula infladora de neumático	20

Accesorios

		Pág.
	Mod. TRN Tubos	21
	Mod. DRK Llave de desconexión de tubo	21
	Mod. PNZ and PNPZ Pinzas cortatubos	21

Cajas con surtidos/kits de repuesto

		Pág.
	TRUCK-DCASE/6000 Kit de repuesto con racores de la SERIE 6000	22
	TRUCK-DCASE/9000 Kit de repuesto con racores de la SERIE 9000	22
	TRUCK-DCASE/9000+6000 Kit de repuesto con racores de la SERIE 9000 y SERIE 6000	22

SERIE 9000

Racores para frenos neumáticos



Los racores de la Serie 9000 fueron diseñados para conectar tuberías según DIN 74324 o ISO 7628 en el sistema de freno neumático de vehículos comerciales. Durante el desarrollo nos hemos centrado en una excelente fiabilidad y facilidad de montaje.

Una vez conectado al racor, el tubo puede ser retirado otra vez por medio de una herramienta de desenganche destinada a la Serie 9000. Cada racor tiene una cubierta de goma para proteger el interior de polvo y agua proveniente del exterior.

Gracias a su diseño compacto, los racores de la Serie 9000 son la mejor opción en situaciones de poco espacio e incluso, el uso de la herramienta de desenganche requiere un espacio mínimo.

Los racores de la serie 9000 cuentan con la certificación TÜV y se fabrican según las normas IATF 16949: 2016.

Características generales

Tipo de rosca	Métrica según ISO965 / Cónica NPTF según ANSI B1.20.3	Materiales	COMPONENTE	MATERIAL
Fluidos	Aire comprimido (para otros fluidos, contactar nuestros técnicos)		1 = Cuerpo	Latón
Presión de trabajo	Hasta 16 bar (revisar las especificaciones de los tubos)		2 = Tubo de soporte	Compósito
Temperatura de trabajo	-50°C hasta 100°C (revisar las especificaciones de los tubos)		3 = Junta tórica del tubo	NBR
Tubos	Diseñados para usar con tubos de Hytrel® o de poliamida, cumplen las normas DIN 73378, DIN 74324 o ISO 7628		4 = Pinza	Latón
			5 = Junta anti suciedad	NBR
			6 = Junta tórica de la rosca	NBR
			7 = Contratuerca	Latón
			8 = Cuerpo giratorio	Latón
			9 = Junta tórica giratoria	NBR
			10 = Anillo de retención	Acero inoxidable
			11 = Cubierta protectora	Compósito biodegradable

Conector en línea

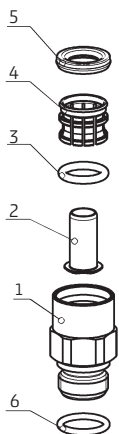

Conectores con forma (fijos/giratorios)

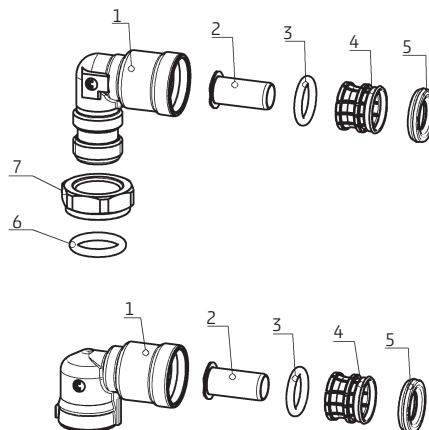

Base racor giratorio

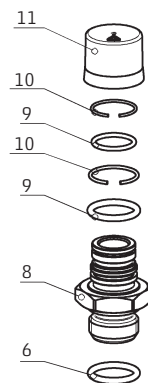

Montaje y desmontaje del tubo

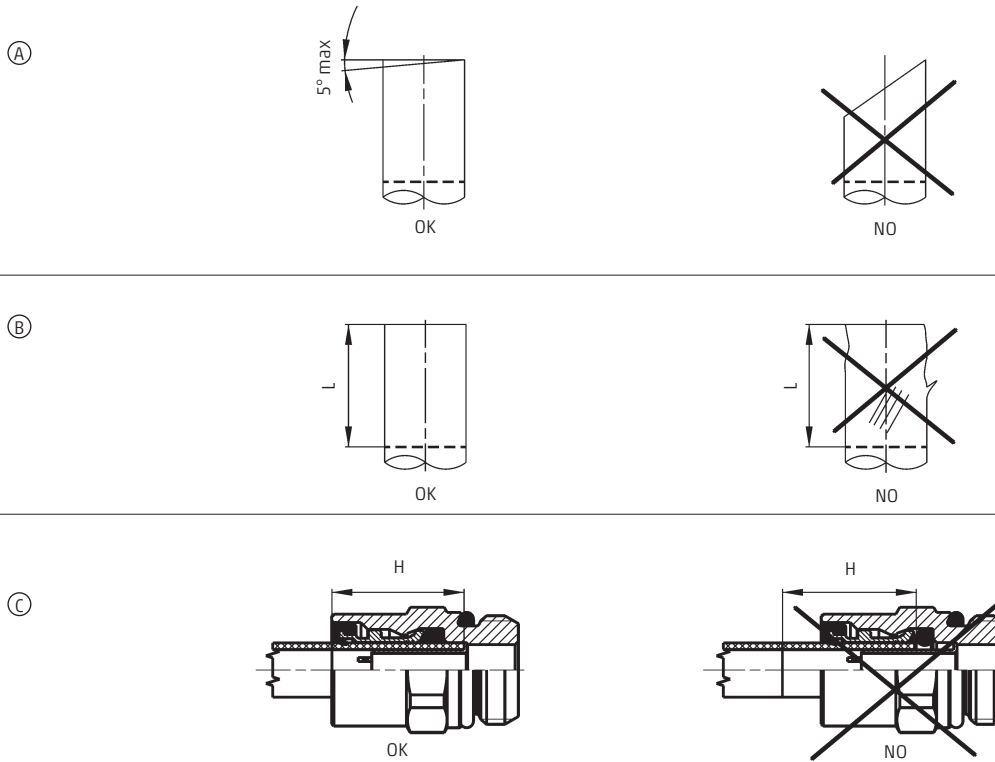

Para garantizar una conexión correcta y segura, es necesario que el extremo del tubo se haya cortado de la forma adecuada (Figura A). El ángulo de corte no debe superar los 5°, por lo que recomendamos utilizar una herramienta cortatubos, como el modelo PNZ, al final de este catálogo. La superficie exterior del tubo tiene que ser lisa y sin ningún tipo de daño o suciedad (Figura B). Al insertar el tubo, hay que asegurarse que se introduce en el racor hasta el tope (Figura C). La longitud de inserción correcta está definida para cada tamaño de tubo/racor y puede encontrarse en la tabla de la derecha (Longitud de montaje H). Se recomienda marcar la profundidad de inserción en el tubo con tinta, un bolígrafo o cinta adhesiva, antes de montarlo, para poder controlar visualmente una inserción adecuada.

Tubo	Diámetro exterior (mm)	Diámetro interior (mm)	Longitud de montaje H (mm)
4x1	4	2	18,5
6x1	6	4	17,5
8x1	8	6	19,5
10x1	10	8	21
10x1,5	10	7	21
12x1,5	12	9	21,5
15x1,5	15	12	25
15x2	15	11	25
16x1,5	16	13	27,5
16x2	16	12	27,5
18x2	18	14	27,5

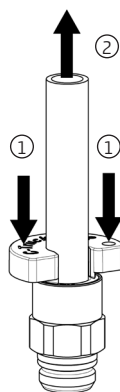

Para retirar el tubo del racor, se utiliza la llave de desconexión DRK que se encuentra al final de este catálogo. La enganchamos en el tubo y presionamos hacia abajo la cubierta protectora. Mientras se presiona la cubierta protectora, el tubo se desengancha y se puede sacarlo del racor.

Atención: no intentar soltar el tubo del racor mientras esté presurizado el sistema. Hay que asegurarse que se libera toda la presión de aire antes de soltar el tubo.

El montaje y desmontaje de los tubos debe ser realizado por un técnico formado y con conocimientos detallados del sistema neumático y de los racores de la serie 9000.

Tenga en cuenta los pares de apriete para el montaje de los conectores en línea, los tapones y las tuercas de fijación de los conectores con forma, según la tabla de la derecha.

Rosca	Par de apriete (Nm)
M10X1	11 - 15
M12X1.5	15 - 22
M14X1.5	19 - 23
M16X1.5	24 - 33
M18X1.5	27 - 33
M22X1.5	36 - 44

Montaje de Conectores con forma no giratorios

Para garantizar una conexión firme y correcta entre el racor y el orificio roscado del componente en el sistema neumático, instale según la siguiente descripción:

1. Enroscar la tuerca hacia arriba hasta llegar al tope mecánico (Nota: Por favor, no enroscar la tuerca contra el tope con un elevado par de torsión aplicado por una herramienta. Colocar la tuerca a mano, como se muestra en las imágenes).

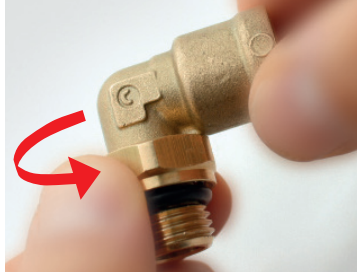

2. Enroscar el racor en el orificio roscado hasta que la junta tórica toque la superficie del orificio. Esto puede hacerse a mano o con una herramienta (Nota: Recomendamos hacerlo a mano "imagen A", para tener una mayor sensibilidad de haber alcanzado la posición correcta).

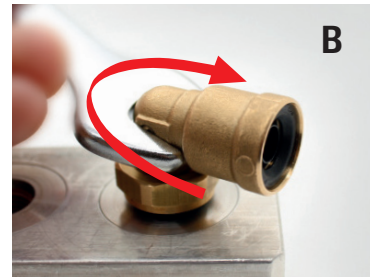

3. Colocar el racor en la posición final deseada, girándolo un máximo de 180° en el sentido de las agujas del reloj o en sentido contrario.

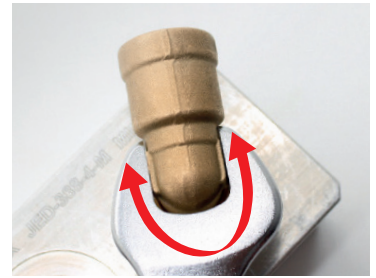
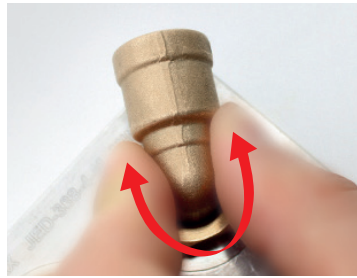

4. Fijar con una mano la posición definida para el racor y apretar la conexión enroscando la tuerca hacia abajo, hasta alcanzar el par de torsión recomendado (véase la tabla de la página anterior).

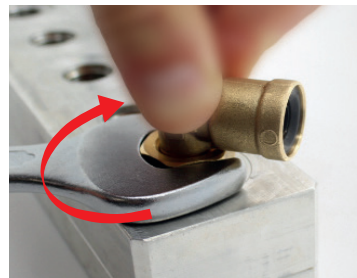

5. El montaje está terminado.



Montaje de Conectores giratorios

Los Conectores Giratorios se deben instalar manualmente, según la siguiente instrucción. **Atención:** Los conectores giratorios no se pueden utilizar en aplicaciones con movimiento relativo relevante (por ejemplo, conexión entre camión y remolque o entre eje y chasis).

1. Montar la base racor en el orificio (consultar el par de torsión máximo en las páginas anteriores). Recomendamos retirar la cubierta justo antes de montar la parte hembra en la base, para evitar que se ensucien o se dañen las juntas tóricas.

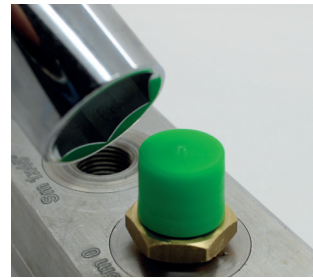
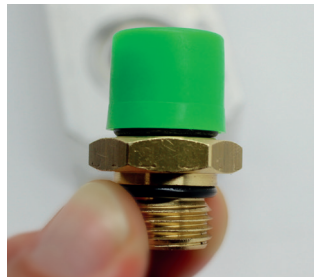

2. Colocar la parte hembra en la base racor. En caso de que se desee utilizar un bloqueo antirrotación, fijarlo a la parte hembra antes de conectarlo a la base racor.

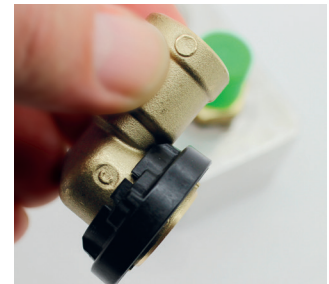

3. Presionar completamente la parte superior. El montaje está terminado.

Nota: Esta conexión no se puede volver a desmontar.



4. El conector giratorio está ahora montado y listo para la inserción del tubo. El conector puede girar hasta la posición necesaria (giro de 360°). En caso de que se haya añadido un bloqueo antirrotación, el conector sigue girando, ya que aún no se ha activado el bloqueo.

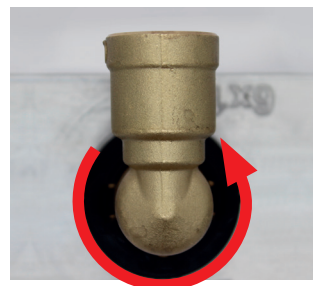
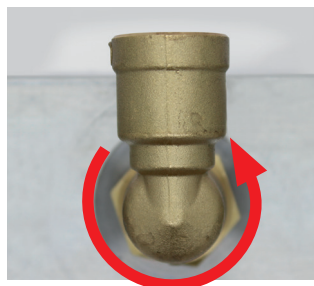

5. Para activar el bloqueo antirrotación, colocar la parte superior en una posición que permita presionar hacia abajo para encajar con el hexágono de la base. Luego, presionar el anillo antirrotación hacia abajo. El conector está fijo en su posición.

Atención: El bloqueo es un soporte de posicionamiento para un cómodo trazado de la línea. No está pensado para soportar fuerzas de flexión excesivas.

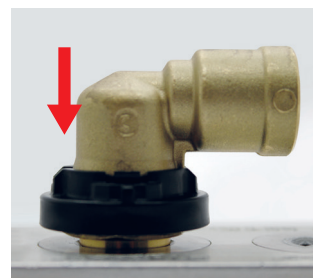

Conectores en línea

Racores en línea Mod. 9512

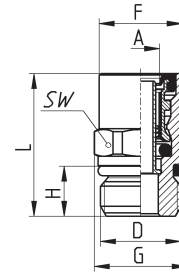

SERIE 9000

CARACTERÍSTICAS									
Mod.	A	D	F	G	H	L	SW	Peso (g)	Embalaje (piezas)
9512 6-M10X1	6x1	M10X1	13,8	15	7	27,5	14	17,5	10
9512 6-M12X1,5R	6x1	M12X1,5	13,8	15	10	27,5	14	17,5	10
9512 6-M14X1,5R	6x1	M14X1,5	13,8	15	10	26,5	14	19,5	10
9512 6-M16X1,5R	6x1	M16X1,5	13,8	17	10	19,5	14	17,5	10
9512 8-M10X1	8x1	M10X1	16,5	18,5	7	30	17	26,5	10
9512 8-M12X1,5R	8x1	M12X1,5	16,5	18,5	10	32	17	28,5	10
9512 8-M14X1,5R	8x1	M14X1,5	16,5	18,5	10	29	17	26	10
9512 8-M16X1,5R	8x1	M16X1,5	16,5	18,5	10	28,5	17	29,5	10
9512 8-M22X1,5R	8x1	M22X1,5	16,5	23	10	21	19	39,5	10
9512 10/7-M12X1,5R	10x1,5	M12X1,5	17,8	19,5	10	33,5	18	26,5	10
9512 10/7-M16X1,5R	10x1,5	M16X1,5	17,8	19,5	10	29,5	18	29	10
9512 10/7-M22X1,5R	10x1,5	M22X1,5	18,5	23	10	22,5	19	37	10
9512 10-M12X1,5R	10x1	M12X1,5	17,8	19,5	10	33,5	18	26,5	10
9512 10-M16X1,5R	10x1	M16X1,5	17,8	19,5	10	29,5	18	29	10
9512 10-M18X1,5R*	10x1	M18X1,5	17,8	19,5	10	29,5	18	34	10
9512 10-M22X1,5R	10x1	M22X1,5	18,5	23	10	22,5	19	37	10
9512 12-M12X1,5R	12x1,5	M12X1,5	19,8	21,5	10	35,5	20	34	10
9512 12-M14X1,5R	12x1,5	M14X1,5	19,8	21,5	10	35	20	35,5	10
9512 12-M16X1,5R	12x1,5	M16X1,5	19,8	21,5	10	34	20	37	10
9512 12-M22X1,5R	12x1,5	M22X1,5	20,5	24	10	23	22	37	10
9512 15/11-M16X1,5R*	15x2	M16X1,5	23,8	26,5	10	39	24	53,5	10
9512 15/11-M22X1,5R*	15x2	M22X1,5	23,8	26,5	10	32	24	50,5	10
9512 15-M16X1,5R	15x1,5	M16X1,5	23,8	26,5	10	39	24	53,5	10
9512 15-M22X1,5R	15x1,5	M22X1,5	23,8	26,5	10	32	24	50,5	10
9512 16/12-M16X1,5R	16x2	M16X1,5	25	30	10	42,5	27	75	10
9512 16/12-M22X1,5R	16x2	M22X1,5	25	30	10	35	27	68,5	10
9512 16-M22X1,5R	16x1,5	M22X1,5	25	30	10	35	27	68,5	10
9512 18-M22X1,5R	18x2	M22X1,5	26,8	30	10	40	27	68	10

* sólo bajo pedido. La versión anterior está disponible hasta el final del inventario.

Racores en línea Mod. D6512

Se suministra sin ningún inserto

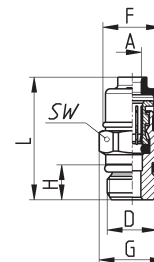

CARACTERÍSTICAS									
Mod.	A	D	F	G	H	L	SW	Peso (g)	Embalaje (piezas)
D6512 4-M10X1	4x1	M10X1	11,7	13,2	7	24,5	12	9	10

Racores en línea Mod. 9510

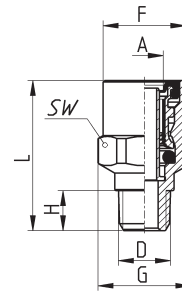

CARACTERÍSTICAS									
Mod.	A	D	F	G	H	L	SW	Peso (g)	Embalaje (piezas)
9510 6-02	6x1	1/8 NPTF	13,8	15	8	24,5	14	16	10
9510 05-02	8x1	1/8 NPTF	16,5	18,5	8	30	17	27	10

Racores con rosca hembra Mod. 9463

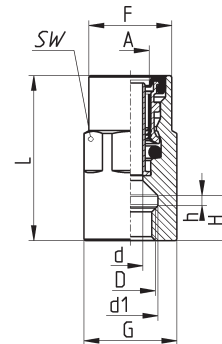

CARACTERÍSTICAS												
Mod.	A	D	d	d1	F	G	H	h	L	SW	Peso (g)	Embalaje (piezas)
9463 6-M10X1	6x1	M10X1	5	11	13,8	15	9	2	31,5	14	27	10
9463 6-M12X1,5	6x1	M12X1,5	-	-	13,8	17	11	-	34	15	34	10
9463 6-M16X1,5	6x1	M16X1,5	-	-	15,3	21	10,5	-	34	19	51	10
9463 8-M10X1	8x1	M10X1	5	11	16,5	18,5	9	2	33	17	46	10

Pasamuros Mod. 9590

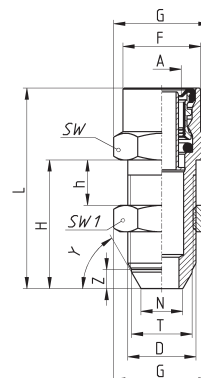

CARACTERÍSTICAS															
Mod.	A	D	F	G	H	h	L	N	T	Y	Z	SW	SW1	Peso (g)	Embalaje (piezas)
9590 8-M18X1,5	8x1	M18X1,5	-	25,5	50	10	55,5	10,8	15,7	53	4	22	22	99,5	10
9590 12-M18X1,5	12x1,5	M18X1,5	20,5	25,5	34	4	53	11	16	60	5	22	22	83	10
9590 12-M18X1,5-S04	12x1,5	M18X1,5	20,5	25,5	33	4	52	10,8	15,7	53	4	22	-	71	10

■ Pasamuros Mod. 9590 con cono de 24°

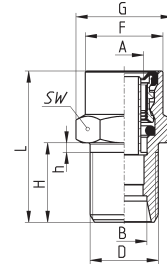

CARACTERÍSTICAS											
Mod.	A	B	D	F	G	H	h	L	SW	Peso (g)	Embalaje (piezas)
9590 6-M14x1,5	6x1	8	M14X1,5	14,5	20	21	2,5	36	17	36	10
9590 8-M14x1,5	8x1	8	M14X1,5	16,5	20	21	2,5	43,5	17	46	10
9590 8-M16x1,5	8x1	10	M16X1,5	16,5	22	21	2,5	37	19	44	10
9590 12-M18x1,5-506	12x1,5	12	M18X1,5	20,5	25,5	21	2,5	40	22	56	10

■ Pasamuros Mod. 9592

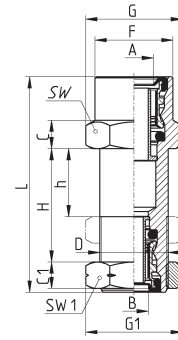

CARACTERÍSTICAS															
Mod.	A	B	C	C1	D	F	G	G1	H	h	L	SW	SW1	Peso (g)	Embalaje (piezas)
9592 6-6-M18X1,5	6X1	6X1	6	7	M18X1,5	14,5	23	25,5	9	2,5	37,5	20	22	64	10
9592 8-8-M18X1	8X1	8X1	5,5	7	M18X1	-	25,5	25,5	30	18	43,5	22	22	77	10
9592 8-8-M20X1,5	8X1	8X1	6	5	M20X1,5	18,5	25,5	27,5	11	2,5	41	22	24	82	10
9592 12-8-M18X1	12X1,5	8/6	7,5	7	M18X1	20,5	25,5	25,5	30	18	57	22	22	90,5	10
9592 12-12-M24X1,5	12X1,5	12X1,5	7,5	6	M24X1,5	20,5	31	32,5	10	2,5	46	27	28	113	10
9592 15-15-M28X1,5	15X1,5	15X1,5	7	6	M28X1,5	25	34,5	37	13	2,5	52	30	32	158	10

■ Conectores Mod. 9580

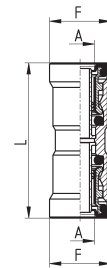

CARACTERÍSTICAS						
Mod.	A	F	L	Peso (g)	Embalaje (piezas)	
9580 6	6x1	14	37,5	21	10	
9580 8	8x1	16	41	27	10	
9580 10/7	10x1,5	18	44	34	10	
9580 10	10x1	18	44	33	10	
9580 12	12x1,5	20	45,5	43	10	
9580 15/11	15x2	24	52	87	10	
9580 15	15x1,5	24	52	87	10	
9580 16/12	16x2	25	58	100	10	
9580 18	18x2	27	57	109	10	

Conectores con forma no giratorios

Racores en codo Mod. 9502

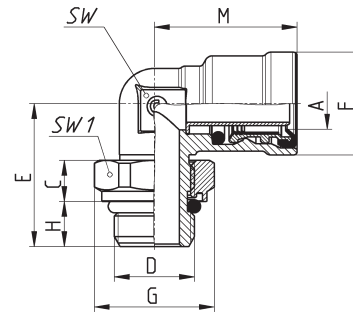

CARACTERÍSTICAS												
Mod.	A	C	D	E	F	G	H	M	SW	SW1	Peso (g)	Embalaje (piezas)
9502 6-M10X1R	6x1	6	M10X1	22	14,5	16	7*	22,5	9	14	25	10
9502 6-M12X1,5R	6x1	8,2	M12X1,5	25	14,5	19	9	22,5	9	17	34	10
9502 6-M16X1,5R	6x1	8,2	M16X1,5	26	14,5	24	9	23	11	22	46,5	10
9502 6-M22X1,5R	6x1	8,2	M22X1,5	29	14,5	30	9	23	11	27	60	10
9502 8-M10X1R	8x1	6	M10X1	23	16,5	16	7*	25	11	14	30,5	10
9502 8-M12X1,5R	8x1	8,2	M12X1,5	26	16,5	19	9	25	11	17	39,5	10
9502 8-M14X1,5R	8x1	8,2	M14X1,5	26	16,5	21	9	25	11	19	40	10
9502 8-M16X1,5R	8x1	8,2	M16X1,5	26	16,5	24	9	25	11	22	45,5	10
9502 8-M22X1,5R	8x1	8,2	M22X1,5	29	16,5	30	9	25	11	27	60	10
9502 10/7-M12X1,5R	10x1,5	8,2	M12X1,5	27	18,5	19	9	27	13	17	48	10
9502 10/7-M16X1,5R	10x1,5	8,2	M16X1,5	27,5	18,5	24	9	27	13	22	55,5	10
9502 10/7-M22X1,5R	10x1,5	8,2	M22X1,5	29	18,5	30	9	27	13	27	69,3	10
9502 10-M12X1,5R	10x1	8,2	M12X1,5	27	18,5	19	9	27	13	17	47	10
9502 10-M16X1,5R	10x1	8,2	M16X1,5	27,5	18,5	24	9	27	13	22	54	10
9502 10-M22X1,5R	10x1	8,2	M22X1,5	29	18,5	30	9	27	13	27	68	10
9502 12-M12X1,5R	12x1,5	8,2	M12X1,5	28,5	20,5	19	9	28,5	15	17	55,5	10
9502 12-M16X1,5R	12x1,5	8,2	M16X1,5	28,5	20,5	24	9	28,5	15	22	59,5	10
9502 12-M22X1,5R	12x1,5	8,2	M22X1,5	30	20,5	30	9	28,5	15	27	72,5	10
9502 15/11-M16X1,5R*	15x2	8,2	M16X1,5	31,5	24,5	24	9	34	18	22	94	10
9502 15/11-M22X1,5R*	15x2	8,2	M22X1,5	34	24,5	30	9	34	18	27	106	10
9502 15-M16X1,5R	15x1,5	8,2	M16X1,5	31,5	24,5	24	9	34	18	22	91	10
9502 15-M22X1,5R	15x1,5	8,2	M22X1,5	34	24,5	30	9	34	18	27	103	10
9502 16/12-M16X1,5R	16x2	8,2	M16X1,5	33	25	24	9	35,5	21	22	114	10
9502 16/12-M22X1,5R	16x2	8,2	M22X1,5	33	25	30	9	35,5	21	27	117,5	10
9502 16-M22X1,5R	16x1,5	8,2	M22X1,5	33	25	30	9	35,5	21	27	117,5	10
9502 18-M22X1,5R	18x2	8,2	M22X1,5	33	27,5	30	9	35,5	21	27	115	10

* sólo bajo pedido. La versión anterior está disponible hasta el final del inventario.

Racores en codo Mod. 9500

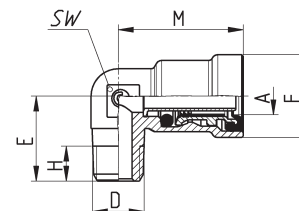

CARACTERÍSTICAS									
Mod.	A	D	E	F	H (min)	M	SW	Peso (g)	Embalaje (piezas)
9500 6-02	6x1	1/8 NPTF	17,5	14,5	8,5	21,5	9	18	10
9500 05-02	8x1	1/8 NPTF	17	16,5	7	25	11	23	10
9500 12-06	12x1,5	3/8 NPTF	24,5	20,5	10,5	28,5	15	46	10

Racores en T Mod. 9412

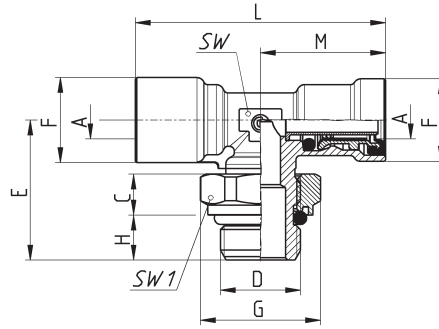

CARACTERÍSTICAS													
Mod.	A	C	D	E	F	G	H	L	M	SW	SW1	Peso (g)	Embalaje (piezas)
9412 6-M10X1R	6x1	6	M10X1	23	14,5	16	7	45	22,5	9	14	38	10
9412 6-M12X1,5R	6x1	8,2	M12X1,5	27,5	14,5	19	9	46	23	11	17	57	10
9412 6-M16X1,5R*	6x1	8,2	M16X1,5	28	14,5	24	9	46	23	11	22	64,5	10
9412 6-M22X1,5R	6x1	8,2	M22X1,5	32	14,5	30	9	49	24,5	15	27	87	10
9412 8-M12X1,5R	8x1	8,2	M12X1,5	27,5	16,5	19	9	50	25	11	17	59,5	10
9412 8-M16X1,5R	8x1	8,2	M16X1,5	28	17	24	9	50	25	11	22	67	10
9412 8-M22X1,5R	8x1	8,2	M22X1,5	32	16,5	30	9	53	26,5	15	27	95,5	10
9412 10/7-M12X1,5R*	10x1,5	8,2	M12X1,5	29	18,5	19	9	55	27,5	15	17	86	10
9412 10/7-M16X1,5R*	10x1,5	8,2	M16X1,5	29	18,5	24	9	55	27,5	15	22	91	10
9412 10/7-M22X1,5R*	10x1,5	8,2	M22X1,5	32	18,5	30	9	55	27,5	15	27	103	10
9412 10-M12X1,5R	10x1	8,2	M12X1,5	29	18,5	19	9	55	27,5	15	17	83	10
9412 10-M16X1,5R	10x1	8,2	M16X1,5	29	18,5	24	9	55	27,5	15	22	88	10
9412 10-M22X1,5R	10x1	8,2	M22X1,5	32	18,5	30	9	55	27,5	15	27	100,5	10
9412 12-M12X1,5R	12x1,5	8,2	M12X1,5	29	20,5	19	9	57	28,5	15	17	77	10
9412 12-M16X1,5R*	12x1,5	8,2	M16X1,5	29	20,5	24	9	57	28,5	15	22	83	10
9412 12-M22X1,5R	12x1,5	8,2	M22X1,5	32	20,5	30	9	57	28,5	15	27	95,5	10
9412 15/11-M16X1,5R*	15x2	8,2	M16X1,5	33,5	24,5	24	9	68	34	18	22	135,5	10
9412 15/11-M22X1,5R	15x2	8,2	M22X1,5	34	24,5	30	9	68	34	18	27	146,5	10
9412 15-M16X1,5R	15x1,5	8,2	M16X1,5	33,5	24,5	24	9	68	34	18	22	129,5	10
9412 15-M22X1,5R*	15x1,5	8,2	M22X1,5	34	24,5	30	9	68	34	18	27	140,5	10

* sólo bajo pedido. La versión anterior está disponible hasta el final del inventario.

Racores en T Mod. 9410

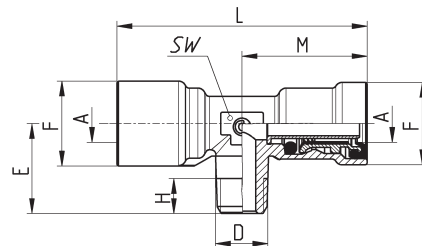

CARACTERÍSTICAS										
Mod.	A	D	E	F	H	L	M	SW1	Peso (g)	Embalaje (piezas)
9410 6-02	6x1	1/8 NPTF	17,5	14,5	7	45	22,5	9	30,5	10
9410 05-02*	8x1	1/8 NPTF	18	17	7	50	25	11	42	10

* sólo bajo pedido. La versión anterior está disponible hasta el final del inventario.

Racores en T Mod. 9422

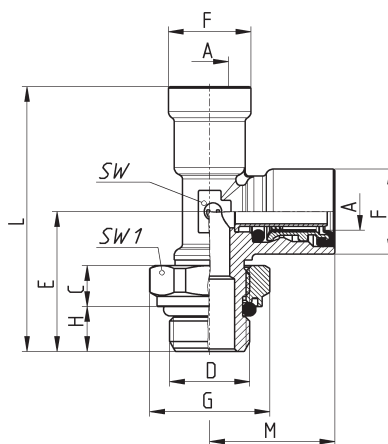

SERIE 9000

CARACTERÍSTICAS													
Mod.	A	C	D	E	F	G	H	L	M	SW	SW1	Peso (g)	Embalaje (piezas)
9422 6-M10X1R	6x1	6	M10X1	23	14,5	16	7	45,5	22,5	9	14	37,5	10
9422 6-M12X1,5R	6x1	8,2	M12X1,5	27,5	14,5	19	9	50,5	23	11	17	57	10
9422 6-M16X1,5R*	6x1	8,2	M16X1,5	28	14,5	24	9	51	23	11	22	63,5	10
9422 8-M12X1,5R	8x1	8,2	M12X1,5	27,5	17	19	9	52,5	25	11	17	59,5	10
9422 8-M16X1,5R	8x1	8,2	M16X1,5	28	17	24	9	53	25	11	22	67	10
9422 8-M22X1,5R	8x1	8,2	M22X1,5	32	16,5	30	9	58,5	26,5	15	27	95	10
9422 10-M16X1,5R	10x1	8,2	M16X1,5	29	18,5	24	9	56,5	27,5	15	22	88	10
9422 10-M22X1,5R	10x1	8,2	M22X1,5	32	18,5	30	9	59,5	27,5	15	27	100	10
9422 12-M12X1,5R*	12x1,5	8,2	M12X1,5	29	20,5	19	9	57,5	28,5	15	17	78	10
9422 12-M16X1,5R	12x1,5	8,2	M16X1,5	29	20,5	24	9	57,5	28,5	15	22	83	10
9422 12-M22X1,5R	12x1,5	8,2	M22X1,5	32	20,5	30	9	60,5	28,5	15	27	99,5	10
9422 15-M16X1,5R*	15x1,5	8,2	M16X1,5	33,5	24,5	24	9	67,5	34	18	22	130	10
9422 15-M22X1,5R*	15x1,5	8,2	M22X1,5	34	24,5	30	9	68	34	18	27	140,5	10

* sólo bajo pedido. La versión anterior está disponible hasta el final del inventario.

Racores en T Mod. 9420

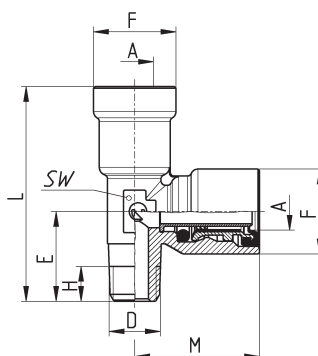

CARACTERÍSTICAS										
Mod.	A	D	E	F	H	L	M	SW	Peso (g)	Embalaje (piezas)
9420 6-02	6x1	1/8 NPTF	17,5	14,5	7	40	22,5	9	30	10
9420 05-02*	8x1	1/8 NPTF	18	17	7	43	25	11	42	10

* sólo bajo pedido. La versión anterior está disponible hasta el final del inventario.

Racores en 135° Mod. 9102

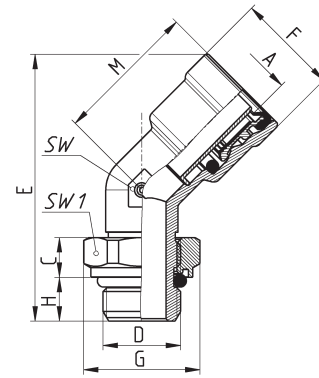

CARACTERÍSTICAS												
Mod.	A	C	D	E	F	G	H	M	SW	SW1	Peso (g)	Embalaje (piezas)
9102 12-M16X1,5R*	12x1,5	8,2	M16X1,5	54,9	21,3	24	9	29,5	15	22	64	10

* sólo bajo pedido.

Racores en T Mod. 9540

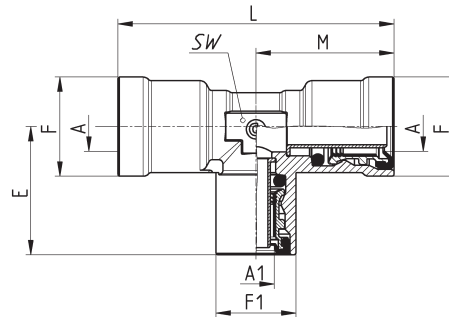

CARACTERÍSTICAS										
Mod.	A	A1	E	F	F1	L	M	SW	Peso (g)	Embalaje (piezas)
9540 6	6x1	6x1	22,5	14,5	14,5	45	22,5	9	35,5	10
9540 8	8x1	8x1	25	17	17	50	25	11	53	10
9540 10/7*	10x1,5	10x1,5	27,5	18,5	18,5	55	27,5	15	84	10
9540 10	10x1	10x1	27,5	18,5	18,5	55	27,5	15	81	10
9540 12	12x1,5	12x1,5	28,5	20,5	20,5	57	28,5	15	73,5	10
9540 15/11*	15x2	15x2	34	24,5	24,5	68	34	18	137	10
9540 15	15x1,5	15x1,5	34	24,5	24,5	68	34	18	129	10
9540 8-8-6	8x1	6x1	23	17	14,5	50	25	11	50	10
9540 12-12-8	12x1,5	8x1	26,5	20,5	16,5	57	28,5	15	72	10

* sólo bajo pedido. La versión anterior está disponible hasta el final del inventario.

Racores enclavables Mod. 9555

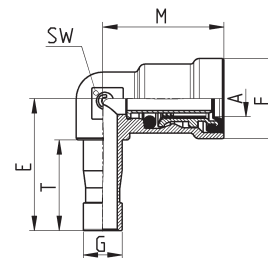

CARACTERÍSTICAS									
Mod.	A	G	T	E	F	M	SW	Peso (g)	Embalaje (piezas)
9555 6-6	6x1	6	16,9	25	14,5	22,5	9	17	10
9555 8-8	8x1	8	18,7	27,2	16,5	25	11	23	10
9555 12-12	12x1,5	12	20,7	32,2	21	29,5	15	45	10

Racores en Y Mod. 9450

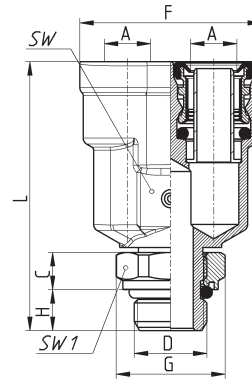

CARACTERÍSTICAS											
Mod.	A	C	D	F	G	H	L	SW	SW1	Peso (g)	Embalaje (piezas)
9450 8-M16X1,5R	8x1	8,2	M16X1,5	31,5	24	9	49,3	14	22	71,5	10
9450 12-M16X1,5R*	12x1,5	8,2	M16X1,5	40	24	9	59,2	20	22	130,5	10
9450 12-M22X1,5R	12x1,5	8,2	M22X1,5	40	30	9	59,2	20	27	133	10

* sólo bajo pedido.

Racores en codo doble Mod. 9402

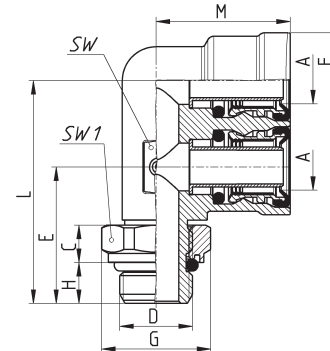

CARACTERÍSTICAS													
Mod.	A	C	D	E	F	G	H	L	M	SW	SW1	Peso (g)	Embalaje (piezas)
9402 12-M16X1,5R*	12x1,5	8,2	M16X1,5	30	21	24	9	49	29,5	15	22	108	10
9402 12-M22X1,5R	12x1,5	8,2	M22X1,5	30	21	30	9	49	29,5	15	27	114,5	10

* sólo bajo pedido.

Gama giratoria

Base racor giratorio Mod. D2912

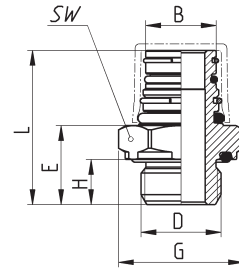

CARACTERÍSTICAS									
Mod.	B	D	E	G	H	L	SW	Peso (g)	Embalaje (piezas)
D2912 C1-M10X1B	C1	M10X1	14,3	18,5	8	29,3	17	22	10
D2912 C1-M12X1,5B	C1	M12X1,5	14,5	20	9	29,5	18	22,5	10
D2912 C1-M14X1,5B	C1	M14X1,5	14,5	22	9	29,5	20	25	10
D2912 C1-M16X1,5B/1*	C1	M16X1,5	15,8	25	9	30,8	22	34	10
D2912 C1-M22X1,5B/1	C1	M22X1,5	16,3	32	9	31,3	28	48	10

* se puede utilizar con el anillo antirrotación 9707.

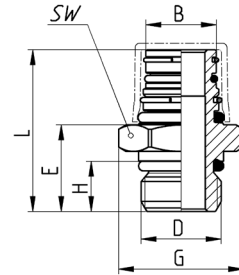

CARACTERÍSTICAS									
Mod.	B	D	E	G	H	L	SW	Peso (g)	Embalaje (piezas)
D2912 C1-M10X1	C1	M10X1	14,3	18,5	7	29,3	17	24	10
D2912 C1-M12X1,5	C1	M12X1,5	17,3	18,5	10	32,3	17	27	10
D2912 C1-M14X1,5	C1	M14X1,5	17,3	18,5	10	32,3	17	29	10
D2912 C1-M16X1,5	C1	M16X1,5	17,3	18,5	10	32,3	17	31	10
D2912 C1-M16X1,5/1*	C1	M16X1,5	17,3	25	10	32,3	22	36	10
D2912 C1-M22X1,5/1*	C1	M22X1,5	17,3	27	10	32,3	24	44	10

Anillo antirrotación Mod. 9707

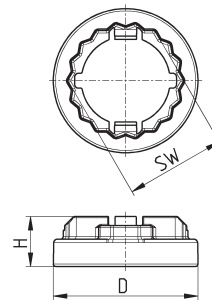

CARACTERÍSTICAS					
Mod.	H	D	SW	Peso (g)	Embalaje (piezas)
9707 22-C1	11	31,7	22	4	10
9707 24-C1	11	31,7	24	4	10

Racores giratorios en codo Mod. 9520



Para unir con modelos D2912

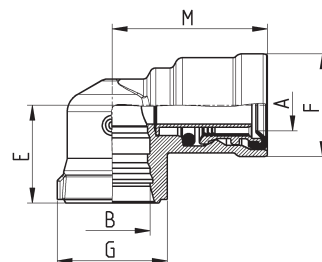

CARACTERÍSTICAS									
Mod.	A	B	E	F	G	M	Peso (g)	Embalaje (piezas)	
9520 6-C1	6x1	C1	19,5	14,5	22	26	32	10	
9520 8-C1	8x1	C1	19,5	16,5	22	28	32	10	
9520 10-C1	10x1	C1	19,5	18,5	22	30	42	10	
9520 12-C1	12x1,5	C1	19,5	20,5	22	31	42	10	
9520 15-C1	15x1,5	C1	21,5	24	22	34	62	10	

Racores Giratorios en T Mod. 9430



Para unir con modelos D2912

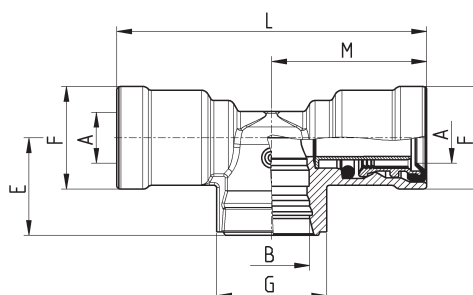

CARACTERÍSTICAS									
Mod.	A	B	E	F	G	L	M	Peso (g)	Embalaje (piezas)
9430 6-C1	6x1	C1	19,5	14,5	22	4	2	46	10
9430 8-C1	8x1	C1	19,5	16,5	22	56	28	46	10
9430 10-C1	10x1	C1	19,5	18,5	22	60	30	64	10
9430 12-C1	12x1,5	C1	19,5	20,5	22	62	31	64	10
9430 15-C1	15x1,5	C1	21,5	24	22	68	34	101	10

Racores Giratorios en T Mod. 9440



Para unir con modelos D2912

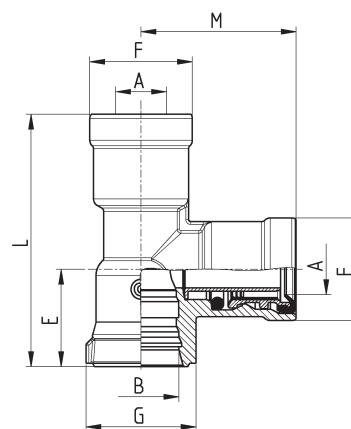

CARACTERÍSTICAS									
Mod.	A	B	E	F	G	L	M	Peso (g)	Embalaje (piezas)
9440 6-C1	6x1	C1	19,5	14,5	22	45,5	26	47	10
9440 8-C1	8x1	C1	19,5	16,5	22	47,5	28	47	10
9440 10-C1	10x1	C1	19,5	18,5	22	49,5	30	67	10
9440 12-C1	12x1,5	C1	19,5	20,5	22	50,5	31	67	10
9440 15-C1	15x1,5	C1	21,5	24	22	55,5	34	100	10

Adaptadores giratorios en codo Mod. D2220



Para unir con modelos D2912

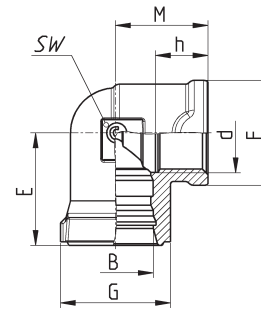

CARACTERÍSTICAS										
Mod.	d	B	E	F	G	h (min)	M	SW	Peso (g)	Embalaje (piezas)
D2220 M12X1,5-C1	M12X1,5	C1	22,5	21	22	10,5	18,5	20	50	10
D2220 M16X1,5-C1	M16X1,5	C1	22,5	21	22	10,5	18,5	20	39	10

Adaptadores giratorios en T Mod. D2260



Para unir con modelos D2912

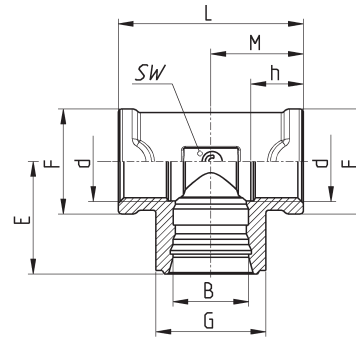

CARACTERÍSTICAS											
Mod.	d	B	E	F	G	h (min)	L	M	SW	Peso (g)	Embalaje (piezas)
D2260 M12X1,5-C1	M12X1,5	C1	22,5	21	22	10,5	37	18,5	20	73	10
D2260 M16X1,5-C1	M16X1,5	C1	22,5	21	22	10,5	37	18,5	20	52	10

Adaptadores giratorios en T Mod. D2270



Para unir con modelos D2912

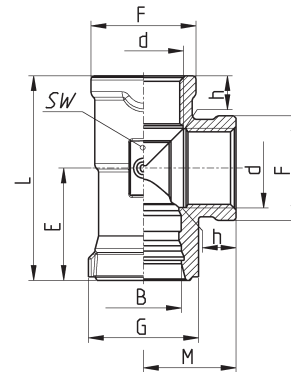

CARACTERÍSTICAS											
Mod.	d	B	E	F	G	h (min)	L	M	SW	Peso (g)	Embalaje (piezas)
D2270 M12X1,5-C1	M12X1,5	C1	22,5	21	22	10,5	41	18,5	20	73	10
D2270 M16X1,5-C1	M16X1,5	C1	22,5	21	22	10,5	41	18,5	20	52	10

Adaptadores y válvulas

■ Pasamuros Mod. D2502 y D2512

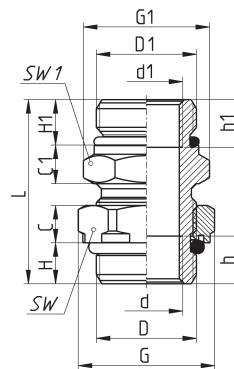

CARACTERÍSTICAS																	
Mod.	D	D1	d	d1	C	C1	G	G1	H	H1	h	h1	L	SW	SW1	Peso (g)	Embalaje (piezas)
D2502 M22X1,5R-M22X1,5R-M16X1,5-L=39	M22X1,5	M22X1,5	M16X1,5	M16X1,5	8,2	8,5	30	28	9	10	10,5	10,5	40,5	27	24	79,5	10
D2502 M22X1,5R-M22X1,5R	M22X1,5	M22X1,5	-	-	8,2	8,5	30	28	9	10	-	-	40,5	27	24	84	10
D2512 M22X1,5R-M16X1,5R	M22X1,5	M16X1,5	M16X1,5	M10X1	8,2	8,5	30	25,5	9	10	10,5	-	49,5	27	22	88	10

■ Reductor Mod. D2532

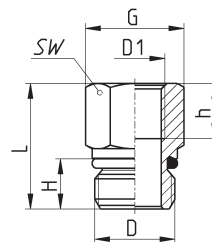

CARACTERÍSTICAS									
Mod.	D	D1	G	H	h	L	SW	Peso (g)	Embalaje (piezas)
D2532 M16X1,5R-M12X1,5	M16X1,5	M12X1,5	20	10	11	25	17	25	10
D2532 M22X1,5R-M12X1,5	M22X1,5	M12X1,5	26,5	10	11	17,5	24	42,5	10
D2532 M22X1,5R-M16X1,5	M22X1,5	M16X1,5	26,5	10	10,5	17,5	24	31	10

■ Adaptadores de mangueras Mod. D2602

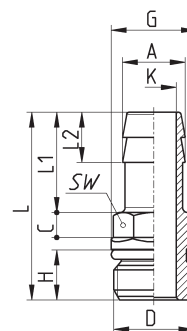

CARACTERÍSTICAS												
Mod.	A	D	C	G	H	L	L1	L2	K	SW	Peso (g)	Embalaje (piezas)
D2602 10-M16X1,5R-L=30	11	M16X1,5	5	17	10	47,5	30	10	7,5	14	26,5	10
D2602 11,5-M16X1,5R-L=35	12,5	M16X1,5	5	17	10	52,5	35	10	9	14	27	10
D2602 12-M16X1,5R	12,5	M16X1,5	5	17	10	37,5	20	10	9	14	22	10
D2602 12-M22X1,5R	12,5	M22X1,5	5	23	10	38	20	10	9	14	35,5	10
D2602 13-M16X1,5-S01	15,5	M16X1,5	7	25,5	9	56	40	10	10	22	50	10

Adaptadores en codo Mod. D2022

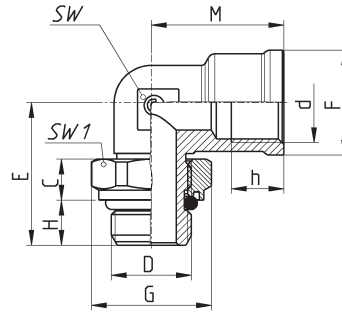

CARACTERÍSTICAS													
Mod.	d	D	C	E	F	G	H	h	M	SW	SW1	Peso (g)	Embalaje (piezas)
D2022 M16X1,5-M16X1,5R	M16X1,5	M16X1,5	8,2	28,5	21	24	9	10,5	26,5	15	22	60,5	10
D2022 M16X1,5-M22X1,5R	M16X1,5	M22X1,5	8,2	30	21	30	9	10,5	26,5	15	27	71	10
D2022 M22X1,5-M22X1,5R	M22X1,5	M22X1,5	8,2	33	27	30	9	11	22	24	27	88	10

Adaptadores en T Mod. D2062

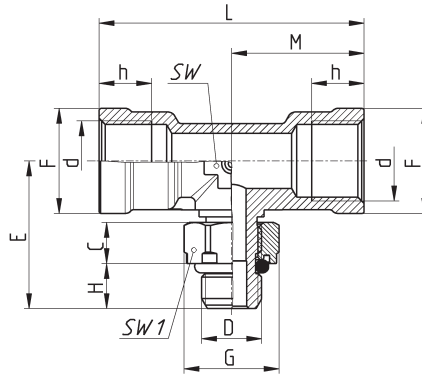

CARACTERÍSTICAS														
Mod.	d	D	C	E	F	G	H	h	L	M	SW	SW1	Peso (g)	Embalaje (piezas)
D2062 M16X1,5-M12X1,5R	M16X1,5	M12X1,5	8,2	29,5	21	19	9	10,5	53	26,5	15	17	77	10
D2062 M16X1,5-M16X1,5R	M16X1,5	M16X1,5	8,2	30	21	24	9	12,5	37	18,5	20	22	70	10
D2062 M16X1,5-M22X1,5R	M16X1,5	M22X1,5	8,2	32	21	30	9	10,5	37	18,5	20	27	84,5	10
D2062 M22X1,5-M22X1,5R	M22X1,5	M22X1,5	8,2	33	27	30	9	11	64	32	20	27	131	10

Adaptadores en T Mod. D2072

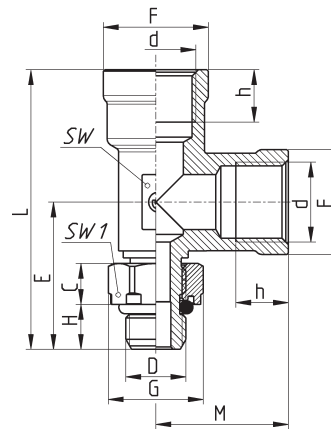

CARACTERÍSTICAS														
Mod.	d	D	C	E	F	G	H	h	L	M	SW	SW1	Peso (g)	Embalaje (piezas)
D2072 M16X1,5-M12X1,5R	M16X1,5	M12X1,5	8,2	29,5	21	19	9	10,5	56	26,5	15	17	75	10
D2072 M16X1,5-M16X1,5R	M16X1,5	M16X1,5	8,2	30	21	24	9	10	48,5	18,5	20	22	70	10
D2072 M16X1,5-M22X1,5R	M16X1,5	M22X1,5	8,2	32	21	30	9	10	50,5	18,5	20	27	82	10
D2072 M22X1,5-M22X1,5R	M22X1,5	M22X1,5	8,2	33	27	30	9	11	65	32	20	27	131	10

Adaptadores en T Mod. D2003

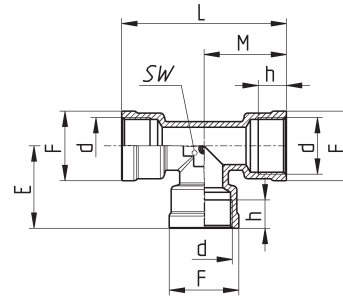

CARACTERÍSTICAS													
Mod.	d	E	G	h	M	L	N	O	P	R	SW	Peso (g)	Embalaje (piezas)
D2003 M16X1,5	M16X1,5	18,5	21	10	18,5	37	-	-	-	-	20	53	10
D2003 M22X1,5	M22X1,5	32	27	11	32	64	-	-	-	-	20	126,5	10

Adaptadores en T Mod. D2003...S01

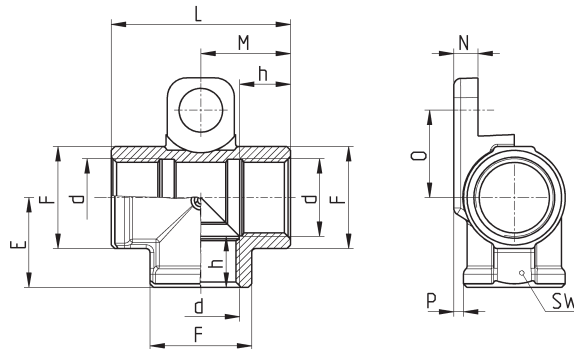

CARACTERÍSTICAS													
Mod.	d	E	G	h	M	L	N	O	P	R	SW	Peso (g)	Embalaje (piezas)
D2003 M16X1,5-S01	M16X1,5	18,5	21	10,5	18,5	37	5	18	2	9	21	68	10

Adaptadores en cruz Mod. D2032

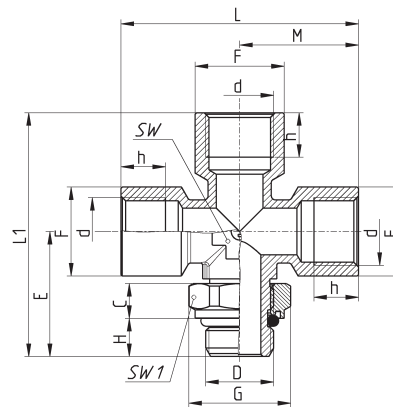

CARACTERÍSTICAS															
Mod.	d	D	C	E	F	G	H	h	L	L1	M	SW	SW1	Peso (g)	Embalaje (piezas)
D2032 M16X1,5-M16X1,5R	M16X1,5	M16X1,5	8,2	29,5	21	24	9	10,5	56	57,5	28	16	22	110,5	10

Adaptadores en T bilaterales Mod. D2077

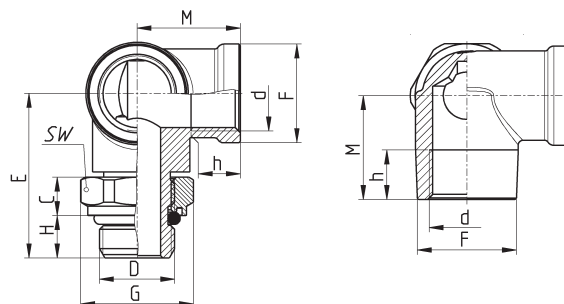

CARACTERÍSTICAS													
Mod.	D	d	C	E	F	G	H	h	M	SW	Peso (g)	Embalaje (piezas)	
D2077 M16X1,5-M16X1,5R	M16X1,5	M16X1,5	8,2	35	21	24	9	10,5	22	22	94,5	10	
D2077 M16X1,5-M22X1,5R	M22X1,5	M16X1,5	8,2	35,5	21	30	9	10,5	22	27	98	10	

Adaptador en T doble Mod. D3043

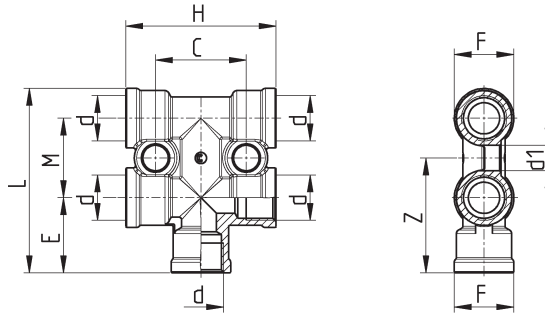

CARACTERÍSTICAS											
Mod.	d	d1	C	E	M	L	H	G	Z	Peso (g)	Embalaje (piezas)
D3043 M16X1,5-2D-M16X1,5-S01	M16X1,5	9	32	26,5	28	65	53	21	40,5	147	10

Tapones Mod. D2612

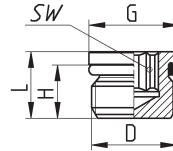

CARACTERÍSTICAS								
Mod.	D	H	L	G	SW	Peso (g)	Embalaje (piezas)	
D2612 M12X1,5R	M12X1,5	10	12	13	6	6,5	10	
D2612 M16X1,5R	M16X1,5	10	12,5	17	8	13	10	
D2612 M22X1,5R	M22X1,5	10	13	23	12	26	10	

Válvula de punto de prueba Mod. VPC2

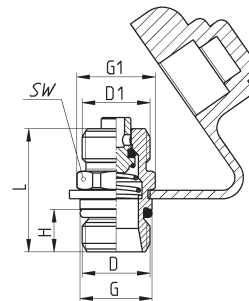

CARACTERÍSTICAS										
Mod.	D	D1	H	G	G1	L	SW	Peso (g)	Embalaje (piezas)	
VPC2 M16X1,5R-M16X1,5	M16X1,5	M16X1,5	10	17	18,5	29	17	33	10	
VPC2 M22X1,5R-M16X1,5	M22X1,5	M16X1,5	10	23	18,5	29	17	41	10	

■ Pasamuros con punto de prueba y conexión a tubo Mod. VPC2

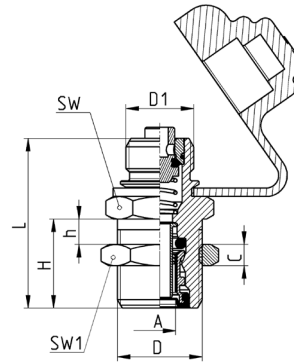

CARACTERÍSTICAS											
Mod.	A	D	D1	C	H	h	L	SW	SW1	Peso (g)	Embalaje (piezas)
VPC2 M16X1,5-8-M18X1,5	8X1	M18X1,5	M16X1,5	5,5	21	2,5	40	20	22	61	10
VPC2 M16X1,5-8-M20X1,5	8X1	M20X1,5	M16X1,5	5	21	2,5	40	22	24	71	10

■ Válvula de descarga Mod. VDC2

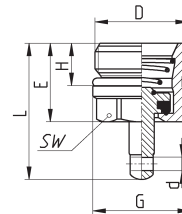

CARACTERÍSTICAS									
Mod.	D	d	E	G	H	L	SW	Peso (g)	Embalaje (piezas)
VDC2 M22X1,5R	M22X1,5	3,2	18,5	23	10	32,1	19	29	10

■ Válvula infladora de neumático Mod. V604



A = posición del vástago para el inflado de los neumáticos
 B = posición del vástago para el llenado del depósito a través del consumo de aire para el inflado de los neumáticos

2 = suministro de energía
 3 = descarga
 11, 12 = caudal de energía

Caudal 2 ÷ 11 bar a 6 bar ΔP 1: 1620 l/min
 Caudal 2 ÷ 12 bar a 6 bar with sin interrupción: 400 l/min
 Presión de seguridad: 10 bar Q = 100 l/min; 8 bar Q = 0 l/min

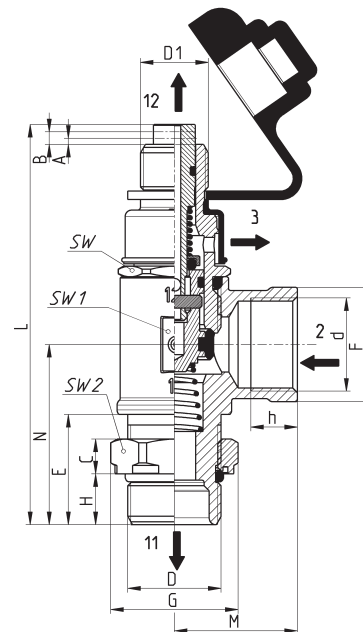

CARACTERÍSTICAS																	
Mod.	C	D	D1	d	E	F	G	H	h	L	M	N	SW	SW1	SW2	Peso (g)	Embalaje (piezas)
V604 M22X1,5R	8,2	M22X1,5	M16X1,5	M22X1,5	26	27	30	12	11	94,4	29	42,5	24	27	27	253	2

Accesorios

Tubos Mod. TRN



Tubos negros en poliamida (PA12)

Según las normas:

- DIN 74324 (salvo Mod. TRN 16/13 NX)
- Reglamento REACH (EC N°1907/2006)
- Directriz Europea RoHS n° 2002/95/EC

SERIE 9000

CARACTERÍSTICAS						
Mod.	D/d	Presión MÁX. a 23°C (bar)	Peso (g/m)	Radio de curva mínima (mm)	Temperatura de funcionamiento (°C)	Tamaño (m)
TRN 4/2 NX	4/2	49	9.6	16	-55°C ++ +100°C	50
TRN 6/4 NX	6x1	29	16	30	-55°C ++ +100°C	100
TRN 8/6 NX	8x1	21	22.4	40	-55°C ++ +100°C	100
TRN 10/8 NX	10x1	16	28.8	60	-55°C ++ +100°C	50
TRN 12/9 NX	12x1,5	21	50.4	60	-55°C ++ +100°C	50
TRN 15/12 NX	15x1,5	16	64.9	90	-55°C ++ +100°C	50
TRN 16/13 NX	16x1,5	13	71	120	-55°C ++ +100°C	50
TRN 18/14 NX	18x2	18	102.5	100	-55°C ++ +100°C	50

Llave de desconexión de tubo Mod. DRK



Material: tecnopolímero

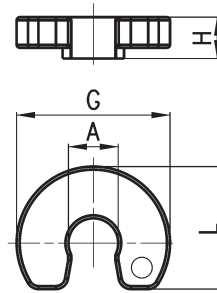

CARACTERÍSTICAS						
Mod.	A	G	H	L	Peso (g)	Embalaje (piezas)
DRK 6	6	25	6	19	1	10
DRK 8	8	28.5	7	20	1	10
DRK 10	10	30.5	9	22	2	10
DRK 12	12	35	9	23	5	10
DRK 15	15	36	10	27	3	10
DRK 16	16	37	10	27.5	4	10
DRK 18	18	40	12	31	5	10

Pinzas cortatubos Mod. PNZ y PNZP



CARACTERÍSTICAS	
Mod.	
PNZ-12	capaz de cortar tubos de Ø hasta 12 mm
PNZ-25	capaz de cortar tubos de Ø hasta 25 mm
PNZP-12	capaz de cortar tubos de Ø hasta 12 mm

Cajas con surtidos/Kits de repuesto

Para el sistema neumático de vehículos comerciales y remolques

Freno y suspensión neumáticos > SERIE 9000 Accesorios > SERIE 6000

Los kits TRUCK-DCASE permiten a los conductores reparar los daños en los tubos u otros problemas menores en las conexiones cuando están en la carretera o en el campo y la reparación/mantenimiento profesional está fuera de su alcance.

Estos Kits de repuesto contienen racores en los tamaños más comunes, las herramientas de desenganche necesarias, así como un dispositivo cortatubos. El TRUCK-DCASE está equipado con unas instrucciones de trabajo breves y claras.

MODELO TRUCK-DCASE/6000

Kit de repuesto con racores de la SERIE 6000

El kit se suministra con:

2x 6580 4	2x 6580 10	1x PNZP-12
2x 6580 5	1x 6580 12	
2x 6580 6	1x 6580 14	
2x 6580 8		

NOTA: los racores 6000 son solo para uso en aplicaciones auxiliares (no sirven para freno neumático, ni suspensión, ni tren motriz).



MODELO TRUCK-DCASE/9000

Kit de repuesto con racores de la SERIE 9000

El kit se suministra con:

2x 9580 6	1x DRK 6	1x PNZP-12
2x 9580 8	1x DRK 8	
2x 9580 10	1x DRK 10	
2x 9580 12	1x DRK 12	



MODELO TRUCK-DCASE/9000+6000

Kit de repuesto con racores de la SERIE 9000 y SERIE 6000

El kit se suministra con:

1x 6580 4	2x 6580 10	2x 9580 6	1x DRK 6
1x 6580 5	1x 6580 12	2x 9580 8	1x DRK 8
1x 6580 6	1x 6580 14	1x 9580 10	1x DRK 10
1x 6580 8		1x 9580 12	1x DRK 12
			1x PNZP-12

NOTA: los racores 6000 son solo para uso en aplicaciones auxiliares (no sirven para freno neumático, ni suspensión, ni tren motriz).



NOTAS

Blank lined area for notes.

BIENVENIDO A CAMOZZI AUTOMATION

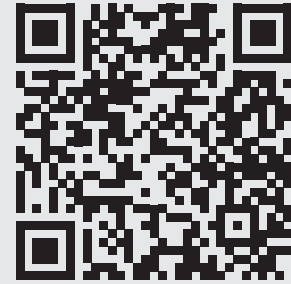

Vista previa del producto:

SERIE 9000 para ambientes extra corrosivos

Escanee el código QR y lea más

www.camozzi.com/case-studies/horsch-leebe.kl

Series de racores:

- **SERIE 1000**
Racores rápidos de cánula en latón
- **SERIE 2000**
Adaptadores en latón
- **SERIE 5000**
Enchufes rápidos
- **SERIE 6000**
Racores super rápidos de latón de junta simple
- **SERIE 6000 HP**
Racores super rápidos de latón de junta simples para lubricación
- **SERIE 7000**
Racores super rápidos de compuesto de junta simple
- **SERIE 8000/H8000**
Racores super rápidos de latón de junta doble
- **SERIE 9000**
Racores para freno neumático de latón de junta doble (diseño pinza/métrica)
- **SERIE ND**
Racores para freno neumático de latón de junta simple (diseño de pinza/pulgadas)

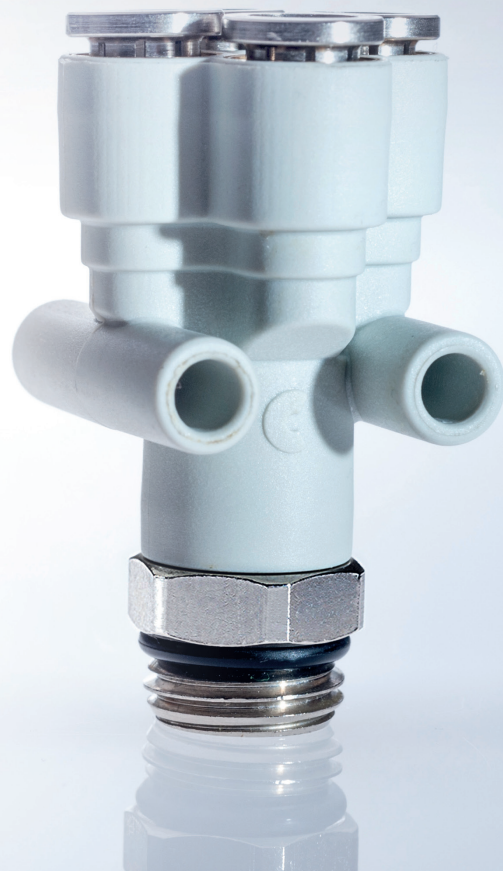

Más líneas de producto:



■ VÁLVULAS Y ELECTROVÁLVULAS



■ ACTUACIÓN NEUMÁTICA

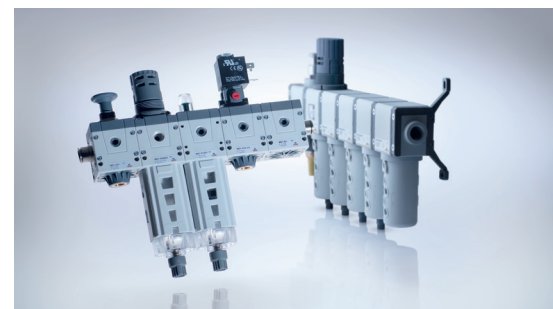

■ TRATAMIENTO DEL AIRE

Contacto

Camozzi Neumática SA

Polo Industrial Ezeiza
Puente del Inca 2450, calle 7 esq. calle 4
B1812IDX, Carlos Spegazzini,
Ezeiza Buenos Aires (Argentina) - 1437
Tel: +54 11 5263 9399 |
info@camozzi.com.ar

